

TRIM-TEX[®]

DRYWALL SOLUTIONS

2026

CATÁLOGO DE SOLUCIONES PARA PANEL DE YESO



Esquinero para duchas

De venta en:

ProCovers^{MR}

Recubrimientos y Plafones...

Bahía de Sta. Bárbara 152
Col. Verónica Anzúres CP
11300, Ciudad de México

www.procovers.com.mx
ventas2@procovers.com.mx

📞 55 2558 8839

📞 55 5260 6355



Esquinero de 90°



Esquinero interior



Esquinero de punta redondeada



Esquinero de chaflán
Chamfer Bead



Entrecalles



Entrecalles en F



Esquinero de sombra en Z



Esquinero en J



Esquinero en L



Esquinero en L Tear Away™



Esquinero en L plano
Tear Away™



Expansión 093V



Expansión Hideaway



Esquinero de deflexión



Esquinero en Super Seal
Tear Away™



Junta para
fuego y sonido



Hotrod XL™



Ángulo de rejilla
Flex Grid Angle



Esquinero para techos
Mud On



Tapa Fast Cap

PERFIL SUAVE

Estos esquineros de perfil suave –que cuentan con una exquisita esquina ligeramente redondeada y un método de instalación sencillo de encolado y engrapado– son los productos principales de Trim-Tex y dan a los profesionales del panel de yeso un acabado uniforme que tendrá un aspecto imaculado durante muchos años.



Esquinero y arcada

¿Por qué utilizar esquineros de vinilo? Son más duraderos, más flexibles y más sostenibles (cada esquinero Trim-Tex está hecho de al menos un 70 % de materiales reciclados) que sus contrapartes de acero –y eso es solo la punta del iceberg–. El esquinero y arcada estándar de Trim-Tex es nuestra piedra de toque para acabar esquinas de 90 grados, mientras que la variedad de arcadas curvables es la elección perfecta para las superficies curvas.

NÚM. DE STOCK	LONGITUD	PZAS. POR CAJA
400609	6' 9"	50
4008	8'	50
4009	9'	50
4010	10'	50
4012	12'	50
ARCADA		
4110	10'	50

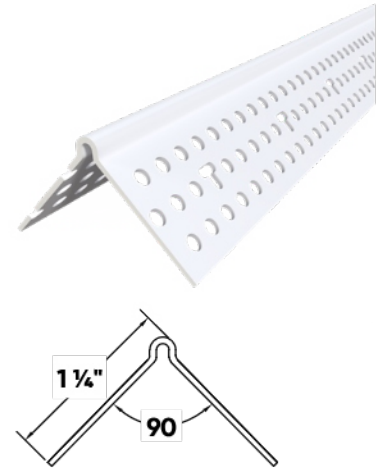

Esquinero jumbo y arcada

El esquinero jumbo y arcada es una modificación supergrande de nuestro diseño de esquinero clásico, que cuenta con un leve radio en su punta. El esquinero ayuda a prevenir los agrietamientos en lofts, balcones y todos los puentes, con patas para compuesto extraanchas de 1 3/4 pulgadas. Con esta solución sencilla, usted puede acabar hasta dos capas completas de panel de yeso de 5/8 de pulgada.

NÚM. DE STOCK	LONGITUD	PZAS. POR CAJA
J008	8'	40
J009	9'	40
J010	10'	40
ARCADA		
JAT0	10'	40

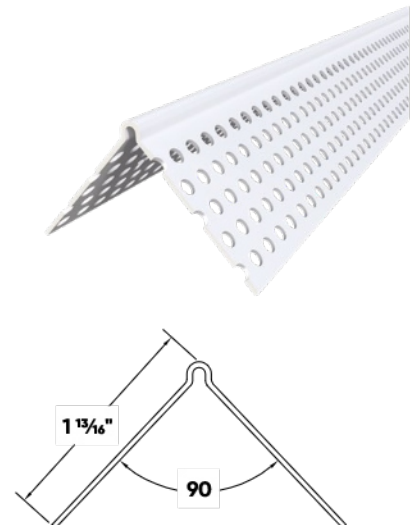



Esquinero abierto

Los acabadores de panel de yeso necesitan estar preparados para más que las esquinas de 90 grados habituales, lo cual hace que una o dos cajas de esquinero extendido sean una parte absolutamente necesaria de sus existencias. Esta solución es adecuada para una gama de ángulos de esquina exteriores extendidos, desde 120 hasta 140 grados.

NÚM. DE STOCK	LONGITUD	PZAS. POR CAJA
4210	10'	70

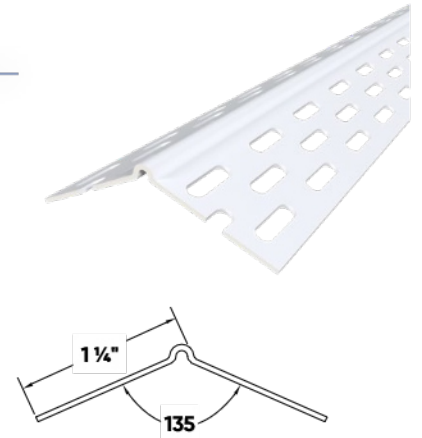

Esquinero jumbo abierto

La resistencia, facilidad de uso y durabilidad del esquinero jumbo están disponibles ahora para esquinas exteriores extendidas, con patas para compuesto extraanchas de 1 3/4 pulgadas. El esquinero está formado por una verdadera esquina exterior extendida de 135 grados, pero se puede ajustar en el sitio de construcción sin ninguna herramienta para ser compatible con otros ángulos exteriores extendidos, desde 120 hasta 140 grados.

NÚM. DE STOCK	LONGITUD	PZAS. POR CAJA
JS10	10'	40

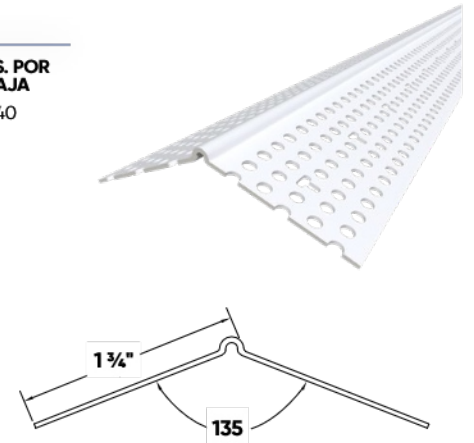

PERFIL AGUDO

Para un ángulo más pronunciado que es agradable para la vista, nuestra selección de esquineros de perfil agudo proporciona esquinas impecablemente nítidas, con una variedad de métodos de instalación entre los que escoger: aplicación clásica con pegamento y grapas o Mud Set para ofrecer una durabilidad inigualable.



Esquinero rígido y arcada

El esquinero rígido y arcada es una variación de nuestro esquinero de vinilo de 90 grados estándar que requiere menos compuesto y no necesita nada de retroceso para realizar el acabado. Con su aguda punta rígida, se trata de una magnífica elección para un acabado de nivel cinco.

NÚM. DE STOCK	LONGITUD	PZAS. POR CAJA
R010LP	10'	45
ARCADA		
RA10LP	10'	45

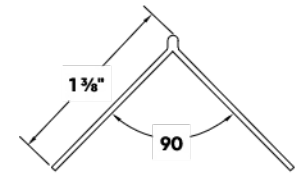

Esquinero rígido Mud Set

Los esquineros Mud Set son las soluciones de esquina más fuertes y resistentes a los impactos disponibles en el mercado, y el esquinero rígido Mud Set es una magnífica elección para esquinas de 90 grados de servicio pesado, sin que se requiera retroceso. Esta solución extra resistente también ahorra en mano de obra al permitir que la capa de relleno se aplique el mismo día en que se haga la instalación.

NÚM. DE STOCK	LONGITUD	PZAS. POR CAJA
MSR008LP	8'	50
MSR009LP	9'	50
MSR010LP	10'	50

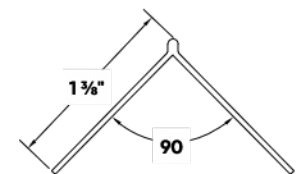

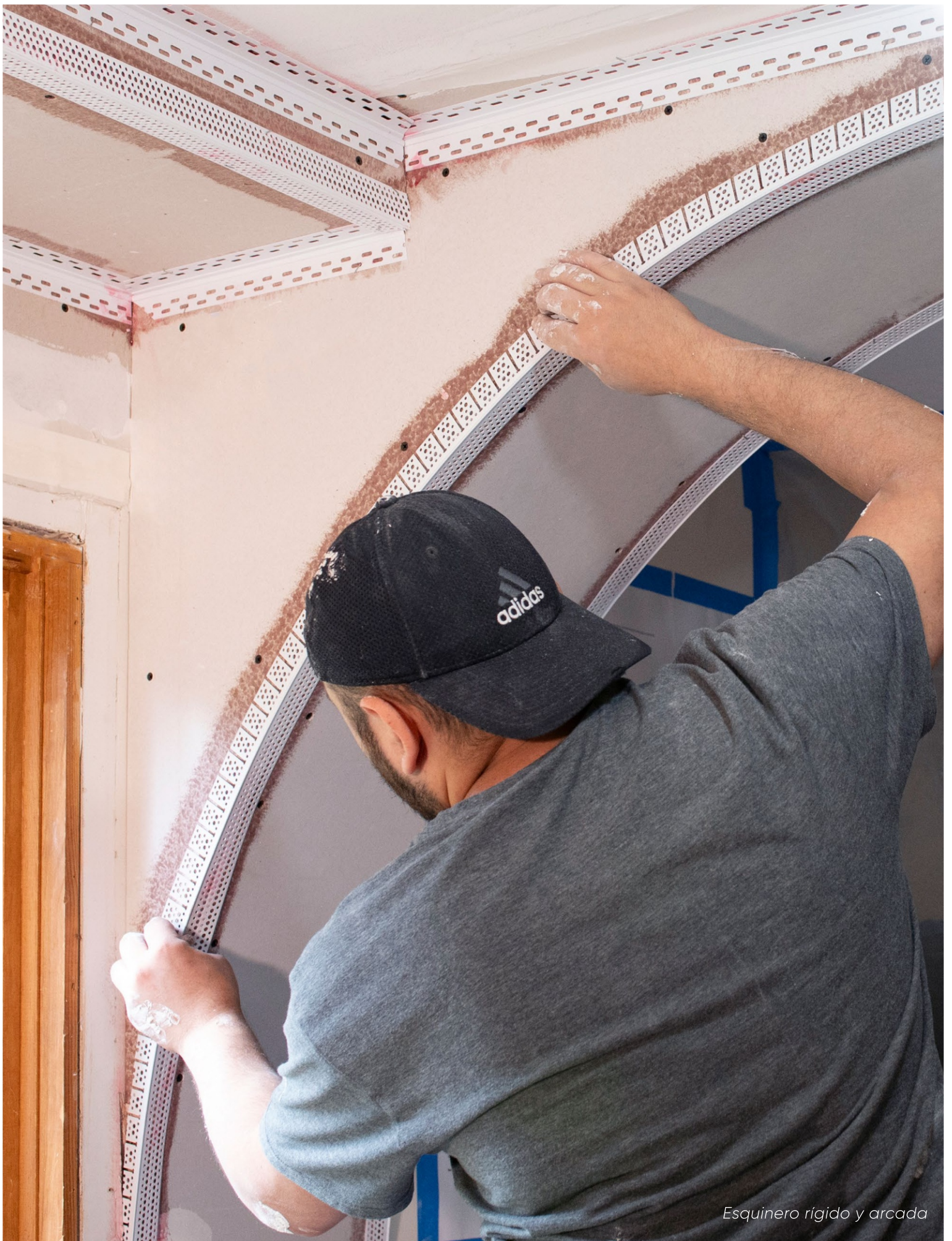

Esquinero rígido y arcada

Esquinero rígido jumbo y arcada

El esquinero rígido jumbo y arcada viene equipado con patas para compuesto extraanchas, requiere menos compuesto y no necesita nada de retroceso para realizar el acabado. Con su aguda punta rígida, se trata de una magnífica elección para un acabado de nivel cinco en escuelas, hospitales, edificios de oficinas y más. Permite acabar hasta dos capas de panel de yeso de $\frac{5}{8}$ de pulgada.

NÚM. DE STOCK	LONGITUD	PZAS. POR CAJA
RJ10LP	10'	45
ARCADA		
RJA10LP	10'	45

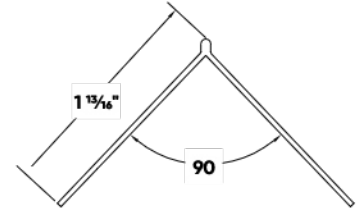
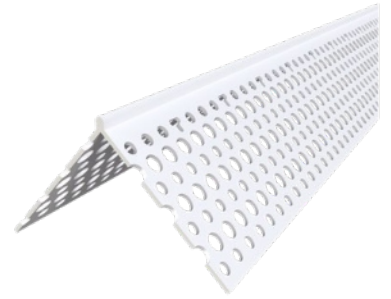

Esquinero rígido jumbo Mud Set

Los esquineros Mud Set son las soluciones para esquinas más fuertes y resistentes a los impactos disponibles en el mercado, y esta versión jumbo de nuestro esquinero rígido Mud Set viene con patas para compuesto extraanchas de $1 \frac{3}{4}$ pulgadas para esquinas de 90 grados de servicio pesado. Ideal para un acabado de nivel cinco, sin necesidad de retroceso, esta solución acaba fácilmente dos capas de panel de yeso de $\frac{5}{8}$ de pulgada.

NÚM. DE STOCK	LONGITUD	PZAS. POR CAJA
MSRJ10LP	10'	50

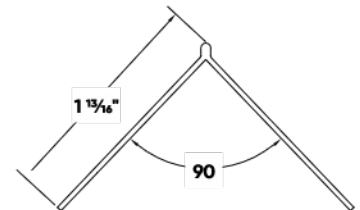

Esquinero abierto ajustable rígido

El esquinero ajustable extendido rígido es una variación de nuestro esquinero de vinilo extendido estándar que requiere menos compuesto y no necesita nada de retroceso para realizar el acabado. Con una aguda punta rígida, su diseño embisagrado permite que el esquinero se ajuste para acabar una esquina exterior desde 115 hasta 155 grados.

NÚM. DE STOCK	LONGITUD	PZAS. POR CAJA
RS10	10'	40

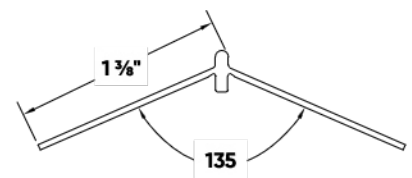



Esquinero interior ajustable

Las esquinas interiores merecen un poco más de cariño que simplemente encintarlas —nuestro esquinero interior ajustable está diseñado para crear esquinas interiores que son más resistentes a los impactos, más rectas y más agudas que la cinta de papel para lograr líneas de pintura nítidas—. El diseño de bisagra permite que el esquinero se ajuste desde una esquina interior de 70 hasta 150 grados.

NÚM. DE STOCK	LONGITUD	PZAS. POR CAJA
4310	10'	70

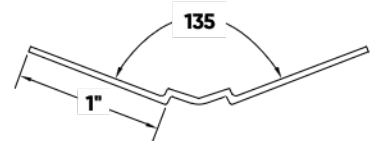

FAST EDGE®

Los esquineros Fast Edge® optimizan el acabado de panel de yeso con instalaciones más rápidas, menor uso de compuesto, gran durabilidad y menos visitas de regreso. Desde esquinas exteriores hasta ángulos interiores, ángulos inusuales y bordes agudos, la familia Fast Edge ofrece un acabado más rápido para cada esquina.



Papel Fast Edge® mediano

¡Misma velocidad, tamaño más pequeño! El papel Fast Edge® mediano está diseñado con una superficie 13 % más pequeña que su contraparte más grande. Pero su tamaño que ahorra costos no significa menos beneficios. Este esquinero viene completo con todo lo que los acabadores de panel de yeso conocen y aprecian de la línea de papeles Fast Edge de Trim-Tex: el papel laminado liso, la instalación sencilla, la fuerza de unión que no se puede superar y, por supuesto, el acabado más rápido del sector.

NÚM. DE STOCK	TAMAÑO A	TAMAÑO B	LONG.	PZAS. POR CAJA
FEP08M	1 5/8"	1 1/8"	8'	50
FEP09M	1 5/8"	1 1/8"	9'	50
FEP10M	1 5/8"	1 1/8"	10'	50
FEP12M	1 5/8"	1 1/8"	12'	50

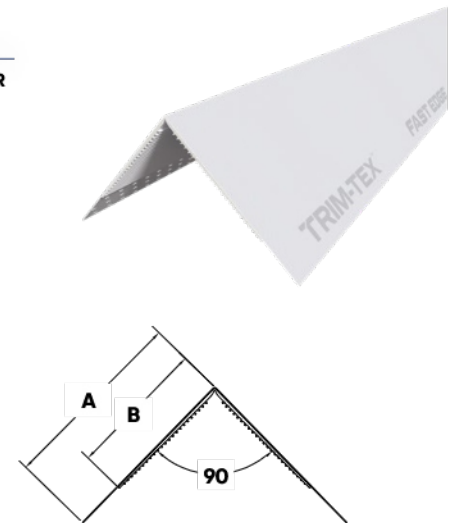

Papel Fast Edge® grande

Hechos con papel laminado sobre un núcleo de vinilo, los cierres para compuesto Mud Lock patentados del papel Fast Edge mantienen el esquinero firmemente sujeto en la posición correcta sin necesidad de grapas o adhesivos, y su punta ajustable permite adaptarse a la forma de los armazones imperfectos. Este esquinero altamente avanzado le da a usted un acabado más rápido —a la vez que utiliza la menor cantidad posible de compuesto para juntas— que cualquier otra solución disponible en el mercado.

NÚM. DE STOCK	TAMAÑO A	TAMAÑO B	LONG.	PZAS. POR CAJA
FEP08	1 7/8"	1 3/8"	8'	50
FEP09	1 7/8"	1 3/8"	9'	50
FEP10	1 7/8"	1 3/8"	10'	50
FEP12	1 7/8"	1 3/8"	12'	50

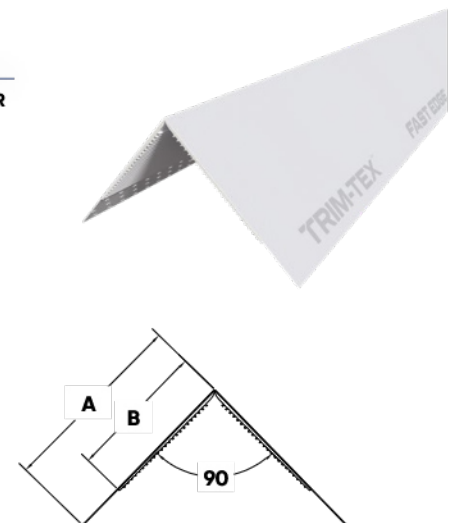



Esquinero interior de papel Fast Edge®

¡Diga adiós a las líneas onduladas! El esquinero interior de papel Fast Edge® hace que sea rápido y fácil lograr esquinas interiores de 90° perfectamente rectas. Con un duradero núcleo de vinilo y una resistente cubierta de papel laminado, este esquinero mantiene las esquinas interiores con un aspecto magnífico a largo plazo.

NÚM. DE STOCK	TAMAÑO	PZAS. POR CAJA
FEPIN08	8'	50
FEPIN09	9'	50

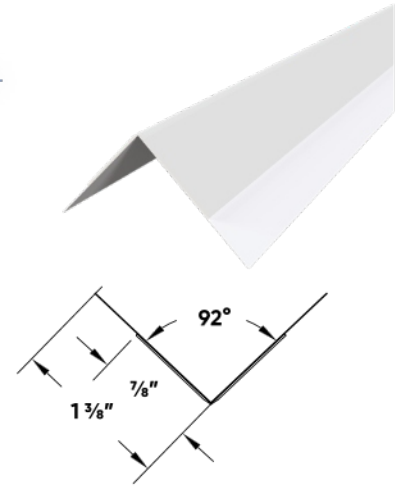

Rollos Fast Edge®

¡Aplique rollos con lo mejor! Fast Edge –la próxima generación de esquinero, ampliamente conocida por tener la instalación más rápida del mercado a la vez que se utiliza la menor cantidad de compuesto– está disponible ahora en una conveniente forma enrollada altamente flexible en cuatro anchuras: 2,75, 3,25, 3,75 y 4,50 pulgadas. Trabaje esquinas interiores y exteriores de ángulo inusual más rápidamente que nunca, mientras que nuestros cierres para compuesto Mud Lock patentados que se encuentran en el núcleo de vinilo cubierto de papel del esquinero proporcionan una fuerza de unión y una durabilidad que no tienen igual.

NÚM. DE STOCK	TAMAÑO A	TAMAÑO B	LONG.	PAQUETE MAESTRO
FE275R	2.75"	1 3/4"	100'	10 rollos
FE325R	3.25"	2 1/4"	100'	10 rollos
FE375R	3.75"	2 3/4"	100'	4 rollos
FE450R	4.50"	3 1/2"	100'	4 rollos
FE275R50	2.75"	1 3/4"	50'	5 rollos

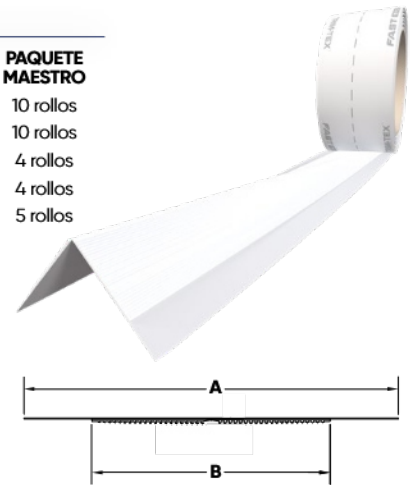

Cinta Fast Edge®

¡Trabaje en los bordes! Para realizar un acabado más rápido y que ahorra compuesto en cualquier superficie donde el panel de yeso se une con materiales mixtos –retornos de ventanas, tragaluces, cerramientos de tinajas y más– la cinta Fast Edge® es la solución ideal y económica. Esta cinta híbrida de papel y vinilo utiliza la tecnología Mud Lock patentada para ofrecer una adhesión inigualable y una instalación fácil: simplemente prellene, instale y aplique la capa de relleno en un solo paso. También está disponible en prácticos rollos de 100 pies.

NÚM. DE STOCK	LONGITUD	PAQUETE MAESTRO
FET100	100'	10 rollos

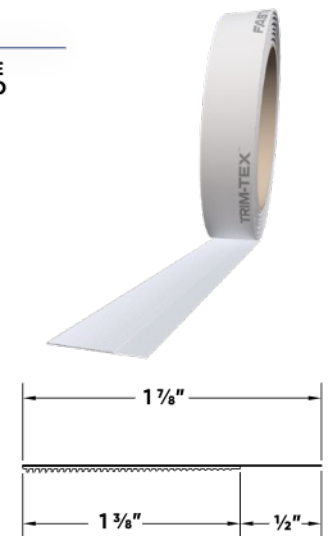

ÁNGULO CERRADO

Diseñados con un ángulo más pronunciado de 81 grados, los esquineros de ángulo cerrado hacen maravillas con los armazones desiguales. ¿No está acostumbrado a los materiales vinílicos? Le encantará la manera en que los esquineros de ángulo cerrado se comportan más parecidamente a los esquineros metálicos, sin ninguno de los muchos inconvenientes del metal.



Esquinero de ángulo cerrado

Logre el borde suave y ligeramente redondeado de un esquinero Trim-Tex estándar con un ángulo más pronunciado de 81 grados que conquista los armazones desiguales, y un patrón de agujeros especial que le ahorra compuesto y tiempo. Con el ángulo más agudo del esquinero de ángulo cerrado viene una mayor rigidez, lo cual da a muchos instaladores la sensación de utilizar un esquinero metálico –pero con toda la durabilidad de los materiales vinílicos de alta calidad de Trim-Tex–.

NÚM. DE STOCK	LONGITUD	PZAS. POR CAJA
CA4008	8'	50
CA4009	9'	50
CA4010	10'	50

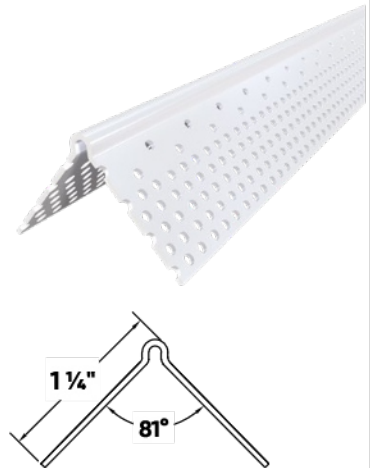

Esquinero de ángulo cerrado rígido

La punta aguda, el patrón de agujeros que ahorra compuesto y el ángulo de 81 grados de los esquineros de ángulo cerrado rígidos dan a los instaladores de panel de yeso la capacidad de transformar fácilmente armazones arqueados y torcidos en esquinas perfectamente rectas. Esto también hace que sea la solución perfecta para hacer la transición de utilizar esquinero metálico a utilizar materiales vinílicos de calidad superior, ya que su alto nivel de rigidez significa que el esquinero se comporta más como un esquinero metálico sin sacrificar la durabilidad ni la longevidad.

NÚM. DE STOCK	LONGITUD	PZAS. POR CAJA
CA08R	8'	50
CA09R	9'	50
CA10R	10'	50

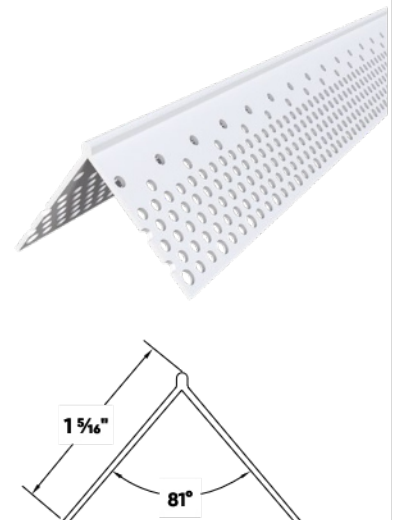



Esquinero jumbo de ángulo cerrado rígido

Este esquinero es el mayor enemigo de las esquinas cuyo armazón sea desigual –su ángulo pronunciado de 81 grados y sus patas para compuesto extraanchas pueden nivelar incluso las esquinas de panel de yeso más arqueadas. Pruebe el esquinero de ángulo cerrado rígido jumbo como una alternativa supergrande al esquinero metálico; su ángulo más agudo significa que las patas para compuesto no se hundirán ni sobresaldrán después de la instalación, de la manera en que algunos principiantes comprueban que algunos esquineros de vinilo de 90 grados pueden hacerlo.

NÚM. DE STOCK	LONGITUD	PZAS. POR CAJA
CA10RJ	10'	45

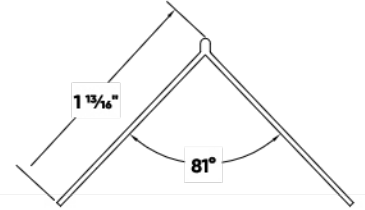
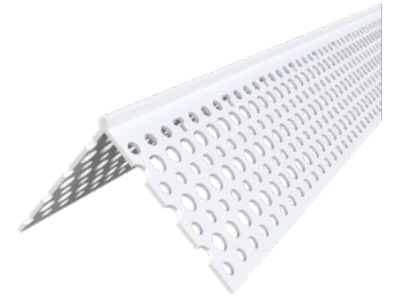

Esquinero de ángulo cerrado

PUNTA REDONDEADA

Los esquineros de punta redondeada, con sus suaves perfiles redondeados, crean detalles llamativos e inconfundibles, y pueden animar su diseño interior con un toque de sabor del suroeste de los EE.UU.

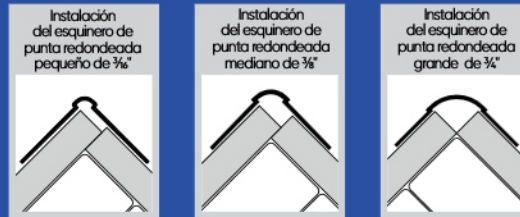

Esquinero de punta redondeada pequeño de 3/16"

El perfil pronunciadamente redondeado del esquinero de punta redondeada pequeña de 3/16 de pulgada es contemporáneo y sutil, y sin embargo distinguido. Una esquina de panel de yeso equipada con este borde suave muestra que su dueño tiene un sentido de estilo particularmente moderno, sin sacrificar la funcionalidad ni la durabilidad. ¡El esquinero de punta redondeada pequeña de 3/16 de pulgada es el esquinero de punta redondeada de radio más pequeño disponible en el mercado!

NÚM. DE STOCK	LONGITUD	PZAS. POR CAJA
31610	10'	50
ARCADA		
31620	10'	50

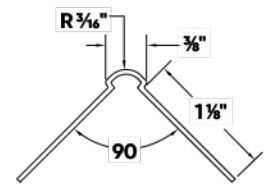

Esquinero de punta redondeada mediano de 3/8" y arcada

Conocido también como 350 Bull

Con un elegante radio de 3/8 de pulgada, el esquinero de punta redondeada de tamaño mediano proporciona un acabado de punta redondeada más sutil a las esquinas y las arcadas que sus primos de radio más grande. Una elección perfecta para quienes buscan una alternativa a las esquinas de 90 grados rectas. Como todos nuestros perfiles de punta redondeada, su construcción de PVC le permite resistir el abuso.

NÚM. DE STOCK	LONGITUD	PZAS. POR CAJA
35008	8'	35
35009	9'	35
35010	10'	35
ARCADA		
35020	10'	25

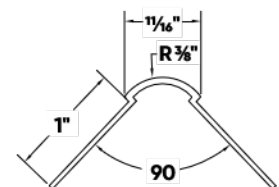



Esquinero de punta redondeada mediano de 3/8" Mud Set

Conocido también como 350 Bull

Los esquineros Mud Set Beads son las soluciones para esquinas más fuertes y resistentes a los impactos disponibles en el mercado, y este estilo ofrece toda esa durabilidad en forma de un borde de punta redondeada de 3/8 de pulgada. Este suave esquinero redondeado proporciona un estilo único que es una alternativa más segura a los esquineros de 90 grados, magnífico para escuelas y centros de cuidado de la salud.

NÚM. DE STOCK	LONGITUD	PZAS. POR CAJA
MS35010	10'	50

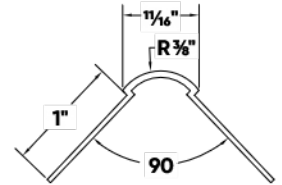

Esquinero abierto de punta redondeada mediano de 3/8"

Conocido también como 350 Bull

Si necesita una solución altamente protectora para ángulos obtusos que aún sea elegante y moderna, no busque más —el esquinero extendido de punta redondeada mediano de 3/8 de pulgada de Trim-Text está hecho específicamente para ángulos inusuales, con un perfil redondeado suave que añade un toque contemporáneo a cualquier esquina—. Este esquinero único es lo suficientemente flexible como para acomodar la mayoría de las aplicaciones de ángulos inusuales.

NÚM. DE STOCK	LONGITUD	PZAS. POR CAJA
35030	10'	35

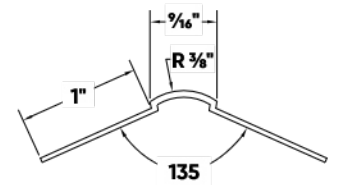

Esquinero ranurado de punta redondeada mediano de 3/8"

Conocido también como 350 Bull

Un esquinero ranurado como este es una solución ideal para hacer terminaciones de panel de yeso en ventanas y puertas, proporcionando un aspecto limpio contemporáneo sin el trabajo de carpintería tradicional. Este perfil está hecho con un radio de tamaño mediano de 3/8 de pulgada y funcionaría bien junto con el resto de nuestra familia de esquineros de punta redondeada medianos de 3/8 de pulgada para completar el aspecto de cualquier cuarto.

NÚM. DE STOCK	LONGITUD	PZAS. POR CAJA
35080	10'	35

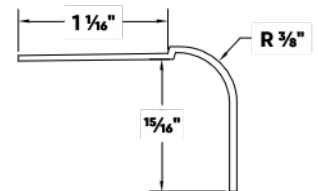

Esquinas moldeadas de punta redondeada medianas de 3/8" y accesorios

Conocido también como 350 Bull

Un acabado perfecto no siempre tiene que significar consumir mucho tiempo y gastar mucho dinero, y en áreas donde convergen múltiples esquineros de punta redondeada, estas esquinas moldeadas son los accesorios perfectos para realizar un acabado más rápido. Los adaptadores de base de punta redondeada realizan la transición de esquineros redondeados a esquinas de 90 grados para instalar zócalos.

NÚM. DE STOCK	ESTILO 350 BULL®	PZAS. POR CAJA
920	Interior, 2 direcciones	50
921	Ángulo inusual, 3 direcciones	50
922M	Marcador de ingletes Miter Marker	10
923	3 direcciones	50
926	Adaptador de base de 6 1/2"	50

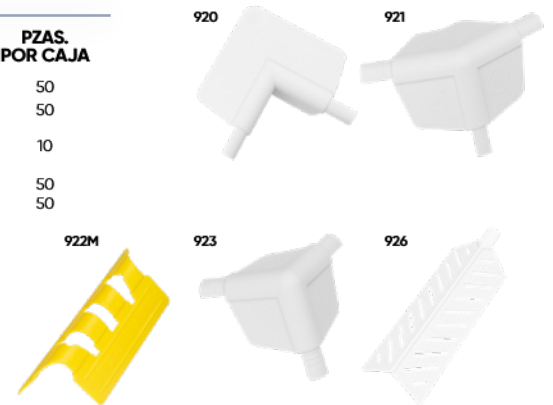

Esquinero de punta redondeada grande de 3/4" y arcada

¡Con su perfil suave y redondeado, no es de extrañar que el esquinero de punta redondeada grande de 3/4" y arcada siga siendo uno de los diseños de reborde de esquina más populares de Trim-Tex! Tanto si usted está buscando suavizar sus esquinas para tener un entorno recreativo más seguro como si está buscando añadir un aspecto tradicional/del suroeste de los EE.UU. a su cuarto, Trim-Tex ofrece la línea más completa de productos de punta redondeada de 3/4" de radio de la industria.

NÚM. DE STOCK	LONGITUD	PZAS. POR CAJA
7008	8'	35
7009	9'	35
7010	10'	35
7012	12'	35
ARCADA		
7110	10'	35

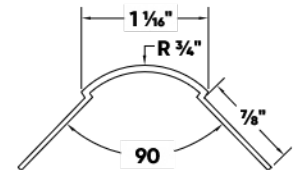

Esquinero abierto de punta redondeada grande de 3/4"

Con un perfil suave y redondeado, nuestro esquinero extendido de punta redondeada grande de 3/4" de pulgada está diseñado para ser compatible con esquinas exteriores de 135 grados de ángulo inusual. Tanto si usted está buscando suavizar sus esquinas para tener un entorno recreativo más seguro como si está buscando añadir un aspecto tradicional/del sudoeste de los EE.UU. a su cuarto, no puede equivocarse con este popular estilo.

NÚM. DE STOCK	LONGITUD	PZAS. POR CAJA
7310	10'	35

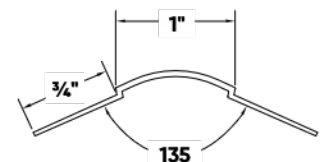



Punta redondeada ✓

Esquinero ranurado de punta redondeada grande de $\frac{3}{4}$ "

Las entradas de puerta y las ventanas son áreas fantásticas para ponerse creativos con las opciones de acabado. La pata de nuestro esquinero ranurado de punta redondeada grande de $\frac{3}{4}$ de pulgada se puede insertar en el canal de muchas jambas preformadas de puertas y ventanas para crear atractivos revestimientos redondeados.

NÚM. DE STOCK	LONGITUD	PZAS. POR CAJA
7080	10'	35

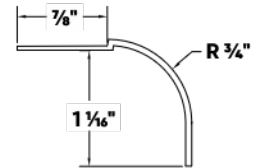



Esquinas moldeadas de punta redondeada grandes de 3/4" y accesorios

Un acabado perfecto no siempre tiene que significar consumir mucho tiempo y gastar mucho dinero, y en áreas donde convergen múltiples esquineros de punta redondeada, estas esquinas moldeadas de 3/4" de radio son los accesorios perfectos para realizar un acabado más rápido. Los adaptadores de base de punta redondeada realizan la transición de esquineros redondeados a esquinas de 90 grados para instalar zócalos.

NÚM. DE STOCK	ESTILO DE 3/4"	PZAS. POR CAJA
903	2 direcciones	50
904	Exterior, 3 direcciones	50
911	Ángulo inusual, 3 direcciones	50
912	Ángulo inusual, 2 direcciones	50
917	Adaptador de base de 6 1/2"	50
932M	Marcador de ingletes Miter Marker de 3/4"	10
937	Adaptador de base extendido de 6 1/2"	50

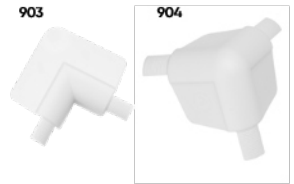

Herramientas de acabado y limpieza de punta redondeada grande de 3/4"

Debido a su superficie redondeada, un esquinero de punta redondeada de 3/4 de pulgada proporciona un acabado único, pero puede presentar un reto durante el proceso de aplicación de compuesto. Esta herramienta de limpieza de punta redondeada de polipropileno está diseñada para permitir a los acabadores eliminar fácilmente el compuesto de este esquinero (incluyendo su versión extendida), con lo cual se minimiza el tiempo que usted pasa lijando.

NÚM. DE STOCK	ESTILO DE 3/4"	PZAS. POR CAJA
928	Herramienta de acabado	12
929	Herramienta de limpieza	10



Esquinero interior de punta redondeada jumbo de 1 1/2"

Las esquinas interiores, aunque no siempre se consideran áreas en las que se pueden implementar opciones de diseño interesantes, presentan una gran oportunidad para añadir una elegancia sutil a cualquier cuarto. El esquinero interior de punta redondeada jumbo de 1 1/2 pulgadas brinda el suave estilo redondeado de nuestra popular familia de soluciones de punta redondeada para las esquinas interiores de 90 grados, con el fin de ofrecer un poco de sabor adicional.

NÚM. DE STOCK	LONGITUD	PZAS. POR CAJA
7066	10'	30

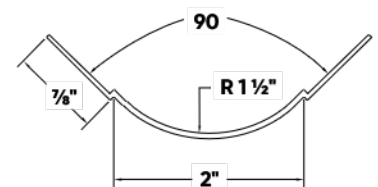

CHAFLÁN

Aplice líneas nítidas, bordes suaves y sombras marcadas utilizando los esquineros de chaflán Chamfer Bead en su próximo proyecto, añadiendo un toque de elegancia a cada borde en el que se instalan.



Esquinero Chamfer Bead® mediano y arcada

Conocido también como 350 Chamfer

Un estilo popular entre arquitectos, acabadores y diseñadores de interiores por igual, el esquinero de chaflán Chamfer Bead mediano da a las esquinas un aspecto moderno con líneas nítidas y sombras marcadas. La superficie achaflanada de 3/4" de anchura más ajustada del esquinero puede suavizar cualquier cuarto y el producto está disponible en una versión de arcada fácil de flexionar para adaptarse a aberturas de cualquier forma.

NÚM. DE STOCK	LONGITUD	PZAS. POR CAJA
9608	8'	30
9609	9'	30
9610	10'	30
ARCADA		
9650	10'	30

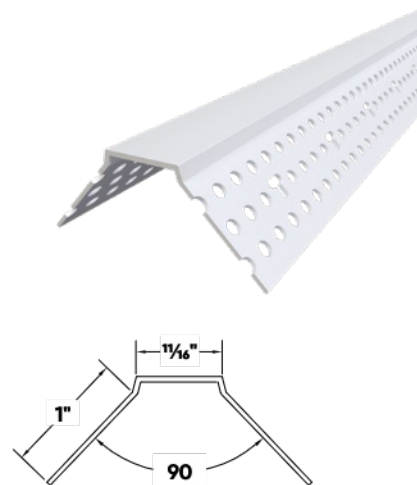

Esquinero Chamfer Bead® abierto mediano

Conocido también como 350 Chamfer

Un estilo popular entre arquitectos, acabadores y diseñadores de interiores por igual, el esquinero de chaflán Chamfer Bead mediano da a las esquinas un aspecto moderno con líneas nítidas y sombras marcadas. Esta versión extendida del esquinero es una opción elegante para acabar ángulos inusuales y es compatible con una esquina exterior de 135 grados estándar.

NÚM. DE STOCK	LONGITUD	PZAS. POR CAJA
9670	10'	20

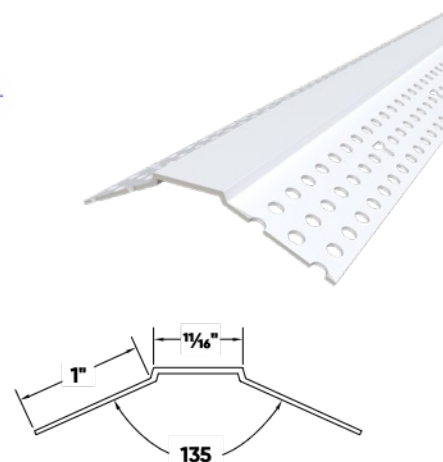



Esquinas moldeadas Chamfer Bead® medianas y accesorios

Conocido también como 350 Chamfer

Un acabado perfecto no siempre tiene que significar consumir mucho tiempo y gastar mucho dinero, y en áreas donde convergen múltiples esquineros de chaflán Chamfer Bead medianos, estas esquinas moldeadas son los accesorios perfectos para realizar un acabado más rápido. Los adaptadores de base realizan la transición de los esquineros de chaflán Chamfer Bead a esquinas de 90 grados para instalar zócalos.

NÚM. DE STOCK	ESTILO CHAFLÁN 350	PZAS. POR CAJA
941	3 direcciones	50
944	Adaptador de base de 6 1/2"	50
946	Adaptador de base extendido de 5 3/4"	25
948	Ángulo inusual, 3 direcciones	25
943M	Marcador de inglete de chaflán	10

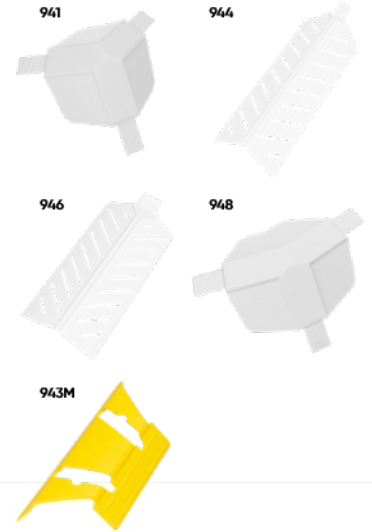

Chamfer Bead mediana
@gilberttaping



Esquinero Chamfer Bead® grande y arcada

Un estilo popular entre arquitectos, acabadores y diseñadores de interiores por igual, el esquinero de chaflán Chamfer Bead grande da a las esquinas un aspecto moderno con líneas nítidas y sombras marcadas. La superficie achaflanada más grande del esquinero, que mide 1 1/8" pulgadas de ancho, puede suavizar cualquier cuarto y el producto está disponible en una versión de arcada fácil de flexionar para adaptarse a aberturas de cualquier forma.

NÚM. DE STOCK	LONGITUD	PZAS. POR CAJA
9508	8'	30
9509	9'	30
9510	10'	30
ARCADA		
9550	10'	30

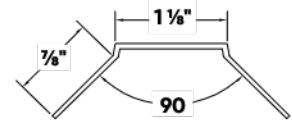

Esquinero Chamfer Bead® abierto grande

Un estilo popular entre arquitectos, acabadores y diseñadores de interiores por igual, el esquinero de chaflán Chamfer Bead grande da a las esquinas un aspecto moderno con líneas nítidas y sombras marcadas. Esta versión extendida del esquinero es una opción elegante para acabar ángulos inusuales y es compatible con una esquina exterior de 135 grados estándar.

NÚM. DE STOCK	LONGITUD	PZAS. POR CAJA
9570	10'	20

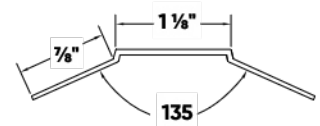

Esquinas moldeadas y accesorios Chamfer Bead® grandes

Un acabado perfecto no siempre tiene que significar consumir mucho tiempo y gastar mucho dinero, y en áreas donde convergen múltiples esquineros de chaflán Chamfer Bead grandes, estas esquinas moldeadas son los accesorios perfectos para realizar un acabado más rápido. Los adaptadores de base realizan la transición de los esquineros de chaflán Chamfer Bead a esquinas de 90 grados para instalar zócalos.

NÚM. DE STOCK	ESTILO CHAFLÁN	PZAS. POR CAJA
940	3 direcciones	50
945	Adaptador de base de 6 3/4"	50
946	Adaptador de base extendido de 6"	25
947	Ángulo inusual, 3 direcciones	25
943M	Marcador de inglete de chaflán	10

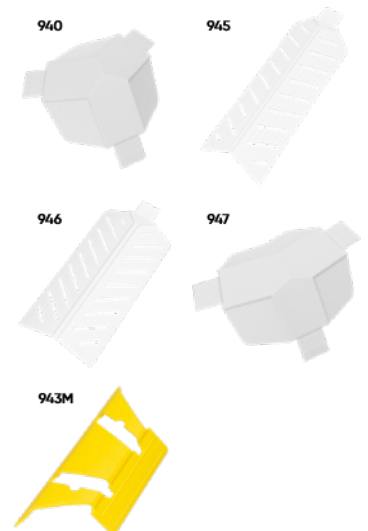

ENTRECALLE Y SOMBRA

¿Se siente valiente? Los esquineros de revelación y sombra elevan los estándares para los diseños de reborde modernos, creando elegantes detalles de revelación para puertas, ventanas, paredes descubiertas y otros elementos esenciales cotidianos.

Entrecalles

Los esquineros de revelación son una manera magnífica de añadir interesantes elementos de diseño a una pared descubierta — dan a cualquier cuarto en el que se instalen una calidad estilizada, moderna y única —. El esquinero arquitectónico de revelación de Trim-Tex crea las esquinas de revelación estéticas más nítidas y limpias en panel de yeso que usted puede conseguir, con $\frac{1}{8}$ de pulgada de control de expansión incorporado.

NÚM. DE STOCK	TAMAÑO A+B	LONGITUD	PZAS. POR CAJA
AS5150	$\frac{1}{4}$ " x $\frac{1}{4}$ "	10'	25
AS5130	$\frac{3}{8}$ " x $\frac{3}{8}$ "	10'	20
AS5110	$\frac{1}{2}$ " x $\frac{1}{2}$ "	10'	20
AS5325	$\frac{5}{8}$ " x $\frac{5}{8}$ "	10'	15
AS5310	$\frac{1}{2}$ " x 1"	10'	15

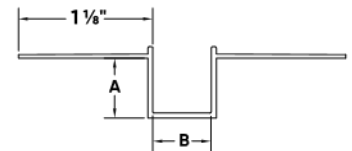

Entrecalles en F

El esquinero arquitectónico de revelación en F lleva el aspecto sin reborde a un nivel totalmente nuevo y eleva sutilmente los detalles cotidianos de un cuarto. Esta solución es su arma secreta para crear efectos de revelación de borde nítido y limpio cuando hace tope contra jambas de puerta, ventanas y otros componentes arquitectónicos interiores no acabados.

NÚM. DE STOCK	TAMAÑO A+B	LONGITUD	PZAS. POR CAJA
AS8720	$\frac{3}{8}$ " x $\frac{3}{8}$ "	10'	25
AS8710	$\frac{1}{2}$ " x $\frac{1}{2}$ "	10'	25
AS8750	$\frac{5}{8}$ " x $\frac{5}{8}$ "	10'	20

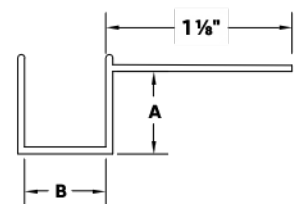



Esquinero de sombra en Z

El esquinero arquitectónico de sombra en Z es la clave para ejecutar muchos diseños elegantes en panel de yeso, desde estilizadas puertas sin reborde hasta paredes que parecen flotar sobre el piso. El esquinero crea un efecto de revelación de borde nítido y limpio cuando hace tope contra techos, reborde de base y otros componentes arquitectónicos interiores acabados.

NÚM. DE STOCK	TAMAÑO A+B	LONGITUD	PZAS. POR CAJA
AS5410	1/2" x 1/4"	10'	50
AS5510	1/2" x 1/2"	10'	50
AS5610	1/2" x 3/4"	10'	50
AS5810	5/8" x 1/2"	10'	50
AS6010	5/8" x 5/8"	10'	50
AS5910	5/8" x 3/4"	10'	50

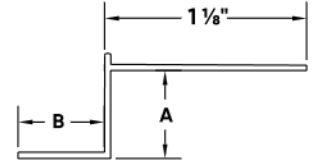

Esquinero de sombra Tear Away y arcada con pata flexible

Añada un poco de sabor a cualquier cuarto utilizando el esquinero de sombra Tear Away y arcada para crear un efecto de entrecalle cuando hace tope contra techos, rebordes de base y otros componentes arquitectónicos interiores acabados. Esta solución cuenta con una tira desprendible para dejar un borde acabado limpio. La versión de arcada crea efectos de sombra a lo largo de paredes curvas o soffits.

NÚM. DE STOCK	TAMAÑO A+B	LONGITUD	PZAS. POR CAJA
5510T	1/2" x 1/2"	10'	25
5520T	3/8" x 3/8"	10'	25
ARCADA			
5550T	3/8" x 3/8"	10'	25
5560T	1/2" x 1/2"	10'	25

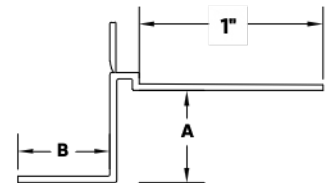

ESQUINEROS EN J

Tape los bordes de panel de yeso no acabados de manera rápida y fácil con el esquinero en J, el primer esquinero de acabado de vinilo para panel de yeso jamás fabricado, que lanzó a Trim-Tex como gigante de la industria en 1969.

Esquinero en J

¡El esquinero que lo empezó todo! El primer esquinero de acabado de vinilo para panel de yeso del mundo, este venerable perfil aún tapa panel de yeso no acabado con una facilidad sin paralelo —¡no se requiere compuesto!—. Utilice este esquinero en cualquier lugar donde se necesite un borde de panel de yeso acabado.

NÚM. DE STOCK	TAMAÑO A	LONGITUD	PZAS. POR CAJA
1010	3/8"	10'	50
1108	1/2"	8'	50
1110	1/2"	10'	50
1210	5/8"	10'	50

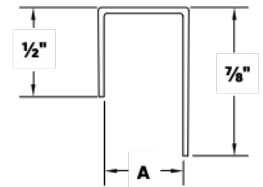
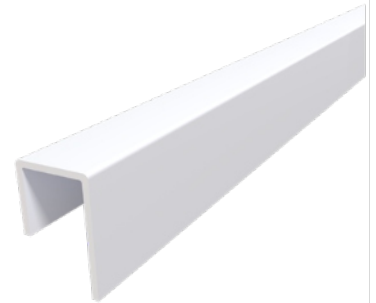

Esquinero en J Mud On

Un perfil ideal para hacer la transición entre panel de yeso y otro material de superficie, tal como baldosa, vidrio o madera. El esquinero se instala con un aerosol adhesivo y grapas para tener resistencia adicional, y se acaba con compuesto para realizar una transición integral.

NÚM. DE STOCK	TAMAÑO A	LONGITUD	PZAS. POR CAJA
1710	1/2"	10'	50
1810	5/8"	10'	50

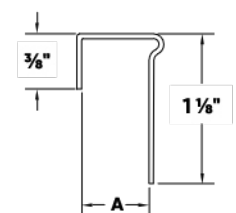
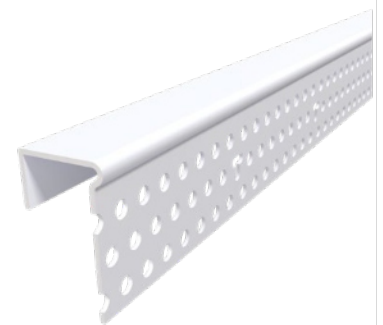



Esquinero en J con línea de sombra

Solución perfecta para tapar panel de yeso no acabado de manera rápida y fácil –¡no se requiere compuesto!–. Este esquinero tiene un perfil ligeramente elevado en un lado que imparte una opción de acabado contemporáneo.

NÚM. DE STOCK	TAMAÑO A	LONGITUD	PZAS. POR CAJA
1308	½"	8'	50
1310	½"	10'	50
1410	¾"	10'	50

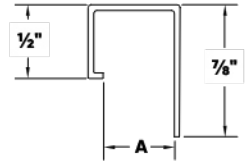
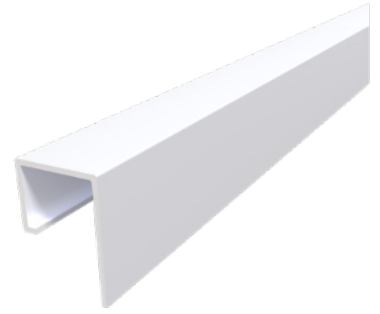

Esquinero en J Mud On

ESQUINEROS EN L

Tanto si usted está trabajando alrededor de retornos de ventana como de rebordes de base o innumerables otros detalles, usted no puede encontrar una solución más limpia ni más práctica para acabar el borde basto del panel de yeso que estos esquineros en L.

Esquinero en L y arcada

Acabe el borde basto del panel de yeso con el esquinero en L más nítido y limpio del mercado. Las posibilidades con el esquinero en L son prácticamente interminables, desde retornos de ventana impecables hasta diseños de techo intrincados y zócalos al ras. Su variedad de arcada es magnífica alrededor de conductos y tuberías, así como para acabar columnas, paredes curvas y soffits.

NÚM. DE STOCK	TAMAÑO A	LONGITUD	PZAS. POR CAJA
AS3206	3/8"	10'	80
AS3210	1/2"	10'	80
AS3310	5/8"	10'	80
AS3410	3/4"	10'	50
AS3510	1"	10'	50
AS3610	1 1/4"	10'	50
AS3650	1 1/2"	10'	50
ARCADA			
AS3266	3/8"	10'	50
AS3288	1/2"	10'	50
AS3299	5/8"	10'	50

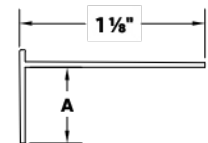
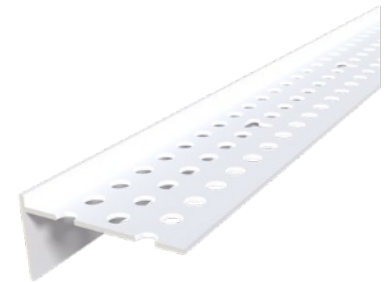

Esquinero en L Tear Away®

Este es el estándar de excelencia para acabar panel de yeso alrededor de ventanas, puertas y otros elementos esenciales. El esquinero Tear Away cuenta con una conveniente tira desprendible, que actúa como guía para la espátula encintadora y una máscara protectora para aplicar compuesto, lo cual tiene como resultado bordes acabados lisos y que se necesite mucha menos limpieza.

NÚM. DE STOCK	TAMAÑO A	LONGITUD	PZAS. POR CAJA
9002	1/4"	10'	50
9004	3/8"	10'	50
9008	1/2"	8'	50
9010	1/2"	10'	50
9012	1/2"	12'	50
9110	5/8"	10'	50

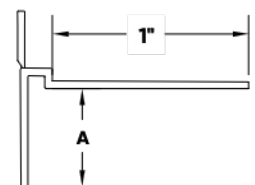



Esquinero Shower Bead

¡La solución imprescindible para realizar acabados alrededor de duchas y tinas! El esquinero Shower Bead rellena espacios de 2 pulgadas o menos entre panel de yeso y otros sustratos. Pero a los acabadores les encanta especialmente para mamparas de duchas/tinas debido a que utiliza significativamente menos compuesto que al llenar y encintar con papel esos espacios de tamaño considerable, ofreciendo una alternativa libre de moho al papel en áreas húmedas como estas.

Utilice el 9358 para panel de yeso de ½ pulgada y el 9368 para panel de yeso de ¾ de pulgada

NÚM. DE STOCK	TAMAÑO A	TAMAÑO B	LONG.	PZAS. POR CAJA
9358	½"	¼"	8'	25
9368	¾"	¾"	8'	25

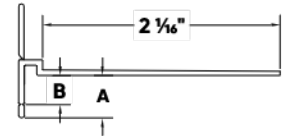

Esquinero en L plano Tear Away®

Para realizar acabados alrededor de componentes de edificios como ventanas y puertas, donde a veces el panel de yeso hace tope demasiado cerca para deslizar una pata de retorno detrás de el –o cuando se han añadido materiales de soporte, como sellante acústico– el esquinero plano Tear Away puede ser un salvavidas. Su tira desprendible sirve de máscara protectora para crear bordes acabados limpios.

NÚM. DE STOCK	TAMAÑO	LONGITUD	PZAS. POR CAJA
9000	Plano	10'	50

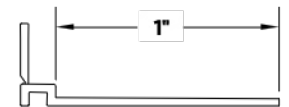

Esquinero en L Pullaway®

¿Tiene un trabajo engorroso que necesita máxima protección de enmascaramiento? ¡Este esquinero es para usted! Este esquinero crea un borde acabado liso cuando el panel de yeso converge con otro sustrato. Su tira retirable se desprende fácilmente jalándola después de realizar el acabado y proporciona hasta ½ pulgada de protección de enmascaramiento.

NÚM. DE STOCK	TAMAÑO	LONGITUD	PZAS. POR CAJA
3010	½"	10'	35

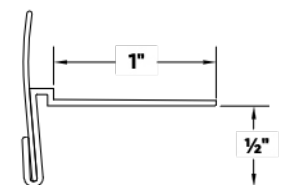

HECHOS PARA EL MOVIMIENTO

El movimiento estructural puede ser el peor enemigo de un acabador, causando grietas y costosos daños –estas sofisticadas soluciones eliminan esta amenaza, creando acabados impecables que resisten la prueba del tiempo–.

Magic Corner™

Para los acabadores de panel de yeso que tienen que acabar muchas esquinas interiores y no disponen de mucho tiempo, el esquinero de expansión Magic Corner de Trim-Tex hace honor a su nombre. Como por arte de magia, se instala de manera rápida y fácil, incluso en ángulos inusuales y techos abovedados. El esquinero Magic Corner contrarresta el agrietamiento de las esquinas interiores causado por el movimiento estructural, con hasta $\frac{3}{8}$ de pulgada de movimiento controlado.

NÚM. DE STOCK	LONGITUD	PZAS. POR CAJA
4366	10'	50
4320	200'	1 rollo

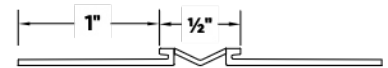

Expansión Hideaway

Este esquinero de expansión cuenta con un perfil poco profundo a la vez que aún acomoda hasta $\frac{3}{8}$ de pulgada de movimiento del edificio gracias a su construcción de PVC rígido y flexible. El acabado es muy fácil con sus tiras desprendibles. El resultado acabado produce una junta de control muy discreta.

NÚM. DE STOCK	LONGITUD	PZAS. POR CAJA
2710	10'	25

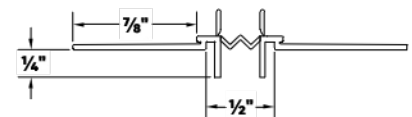



Esquinero de deflexión plano

Esta solución sencilla previene el agrietamiento de las esquinas interiores cuando se instala contra un techo o una plataforma de concreto que pueda estar sujeta a movimiento, para utilizarse junto con materiales de soporte en el espacio libre de la cabeza de la pared para realizar un ensamblaje que cumpla con los códigos. Su empaquetadura flexible se comprime y se expande, proporcionando protección para hasta ½ pulgada de deflexión, mientras que su tira desprendible deja un borde acabado limpio.

NÚM. DE STOCK	LONGITUD	PZAS. POR CAJA
9230	10'	60

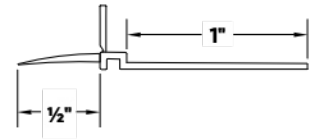

Ángulo de soporte de armaduras

El levantamiento de las armaduras puede causar agrietamiento de las esquinas interiores en las paredes de partición interiores, cuya reparación puede ser costosa y consumir mucho tiempo. Al sujetar el armazón al ángulo de soporte de armaduras se elimina este riesgo por completo, permitiendo que las armaduras se expandan y se contraigan independientemente, a la vez que el panel de yeso a lo largo de las esquinas interiores permanece firmemente en la posición correcta.

NÚM. DE STOCK	LONGITUD	PZAS. POR CAJA
8050	10'	25

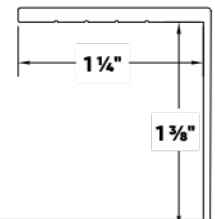

ESQUINEROS PARA FUEGO Y SONIDO

Al combinar la fabricación minuciosa de los esquineros de vinilo comprobados de Trim-Tex con la tecnología de cortafuegos e insonorización de vanguardia, estas rápidas soluciones de cumplimiento de códigos superan a los sellantes y aerosoles poco confiables para trazar una nueva ruta hacia el futuro.

Expansión 093V resistente al fuego

La construcción de juntas de control con clasificación ignífuga en ensamblajes de pared utilizando métodos tradicionales es costosa y consume tiempo. Nuestro esquinero de expansión 093X-V con clasificación ignífuga revoluciona este proceso. La cinta intumescente integrada tiene clasificación ignífuga de hasta 2 horas y el esquinero flexible acomoda hasta $\frac{3}{8}$ de pulgada de movimiento del edificio.

NÚM. DE STOCK	LONGITUD	PZAS. POR CAJA
093X-V	10'	20

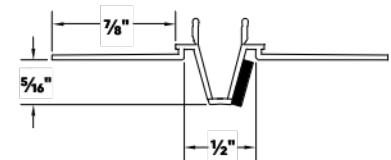

Fire Bead™

Rápido, sencillo y económico, el esquinero Fire Bead es el nuevo estándar de referencia de cortafuegos en juntas de pared. Disponible en clasificaciones ignífugas de 1 y 2 horas, el esquinero Fire Bead proporciona protección para hasta $\frac{1}{2}$ pulgada de deflexión del edificio con tecnología de cortafuegos de vanguardia para detener el paso de humo, fuego y sonido.

NÚM. DE STOCK	LONGITUD	PZAS. POR CAJA
9250 - 1hr	10'	15
9260 - 2hr	10'	14

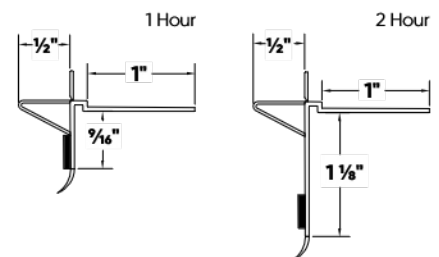
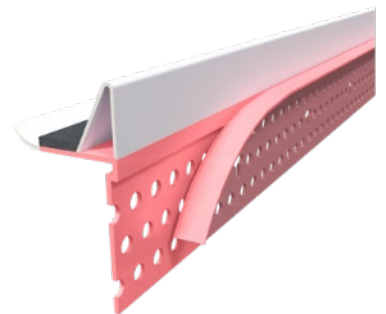



Hotrod XL™

Hotrod XL es un poderoso y versátil accesorio para panel de yeso con clasificación ignífuga, construido para frenar por completo el paso de humo, fuego y sonido. Esta solución combina el esquinero de deflexión plano de Trim-Tex con espuma comprimible y cinta intumescente para lograr un sello perfecto a lo largo de juntas de cabeza de pared, proporcionando ¾ de pulgada completos de movimiento del edificio. Con calificación ignífuga para 1 o 2 horas.

NÚM. DE STOCK	LONGITUD	PZAS. POR CAJA
9280	10'	10

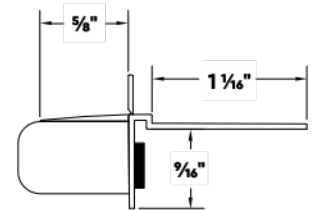
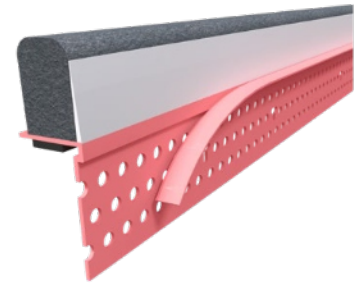

Hotrod Type-X®

Combinando espuma comprimible con cinta intumescente que se expande cuando se expone a un calor intenso, el esquinero Hotrod Type-X reemplaza a los incómodos aerosoles ignífugos sobre lana mineral. Su perfil rectangular se comprime fácilmente en una holgura de deflexión entre el panel de yeso y su estructura adyacente para ofrecer una solución rápida y sencilla de cortafuegos. ¡Disponible ahora en una conveniente forma enrollada para facilitar la aplicación en menos tiempo!

Disponible con o sin cinta adhesiva de doble cara (NT)

NÚM. DE STOCK	TAMAÑO	LONGITUD	PZAS. POR CAJA
9284R	½" x 1"	40'	5 rollos = 200'
9285R	1" x 1"	20'	5 rollos = 100'
9284RNT	½" x 1"	40'	5 rollos = 200'
9285RNT	1" x 1"	20'	5 rollos = 100'

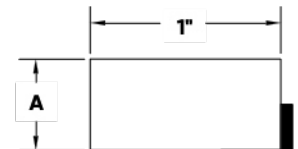
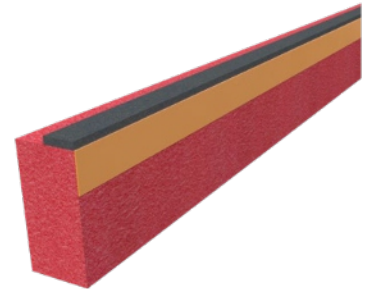

Hotrod BW

Versátil y fácil de usar, el Hotrod BW es una solución de espuma comprimible diseñada específicamente para juntas de fondo de pared con clasificación ignífuga. Con clasificación para 1 y 2 horas (probado conforme a UL 2079), este accesorio de cortafuegos preformado se instala fácilmente a lo largo del riel inferior de la pared, al ras con la placa de yeso. Inafectado por el agua, la humedad y la temperatura, el Hotrod BW está diseñado para mantenerse flexible y eficaz durante toda la vida útil del conjunto de pared.

NÚM. DE STOCK	TAMAÑO A + B	LONGITUD	PZAS. POR CAJA
BW121	½" x 1"	5'	68
BW11	1" x 1"	5'	40

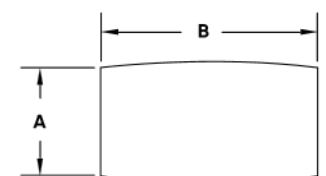



Super Seal X

Muchos códigos de construcción han evolucionado recientemente para incluir que se requieran materiales cortafuegos alrededor de las ventanas/los parteluces. Con su empaquetadura de burbuja flexible, el Super Seal X – un derivado con calificación ignífuga del aclamado esquinero en L Super Seal Tear Away® de Trim-Tex – es la manera más limpia y rápida de sellar las ventanas para impedir la propagación de fuego, humo y sonido. Disponible en dos colores, rosa y negro, para adaptarse a una variedad de necesidades.

9210XB = Negro

NÚM. DE STOCK	LONGITUD	PZAS. POR CAJA
9210X	10'	25
9210XB	10'	25

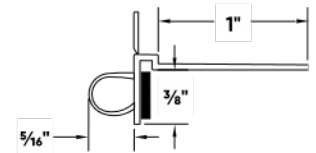

Fire Gasket™

La empaquetadura Fire Gasket es la solución más rápida de cortafuegos para juntas de cabeza de pared disponible en el mercado, instalándose hasta cinco veces más rápido que los sellantes y aerosoles tradicionales. La empaquetadura Fire Gasket se instala antes que el panel de yeso y está disponible en tres tamaños diferentes para proporcionar una gama de movimiento sin problemas – 0,5, 1 y 1,5 pulgadas –.

NÚM. DE STOCK	TAMAÑO	LONGITUD	PZAS. POR CAJA
9405	½"	5'	60
9410	1"	5'	60
9415	1½"	5'	50

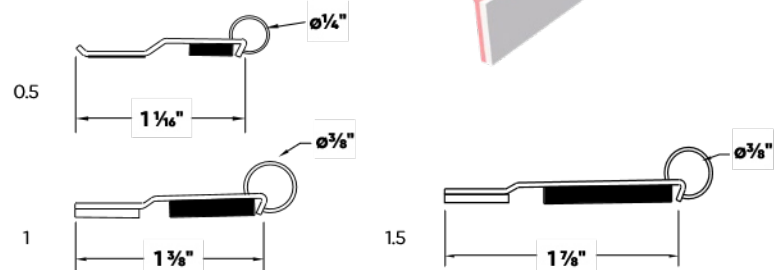
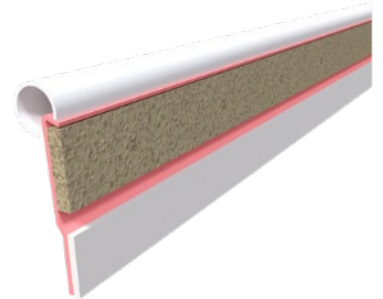

Cinta ignífuga

Rápida, limpia y totalmente conforme con los códigos –sin necesidad de compuesto!– La cinta ignífuga es la clave para juntas de pared con clasificación ignífuga de instalación rápida, ideal para un acabado de Nivel 1 (sobre rejillas de techo, en huecos de subida y bajada, zonas mecánicas, etc.) tanto en edificios residenciales como comerciales. Con una clasificación de 1 y 2 horas para paredes, techos y pisos, la cinta ignífuga se instala sin esfuerzo, ahorrando mucho tiempo y consiguiendo un acabado sin polvo todas las veces. ¡La puede utilizar en combinación con sus esquineros Trim-Tex favoritos!

NÚM. DE STOCK	LONGITUD	PZAS. POR CAJA
990	250'	12



Expansión 093V

¡Las juntas de control han encontrado a su pareja! Este esquinero está diseñado meticulosamente con PVC tanto rígido como flexible para crear una "V" profunda que se flexiona para acomodar $\frac{3}{8}$ de pulgada de movimiento del edificio. Las tiras desprendibles facilitan el acabado. Ofrece clasificaciones de alto rendimiento para humo y ruido.

NÚM. DE STOCK	LONGITUD	PZAS. POR CAJA
093V	10'	20

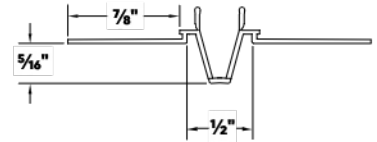

Esquinero de deflexión

Cuando una junta de pared está sometida a las tensiones del movimiento del edificio, el esquinero de deflexión es la mejor solución. Su empaquetadura flexible es capaz de formar un sello perfecto con la junta, comprimiéndose y expandiéndose durante la deflexión (hasta $\frac{7}{16}$ de pulgada), con lo que se previene el agrietamiento de las esquinas interiores. Ofrece clasificaciones de alto rendimiento para humo y ruido.

NÚM. DE STOCK	LONGITUD	PZAS. POR CAJA
9220	10'	48

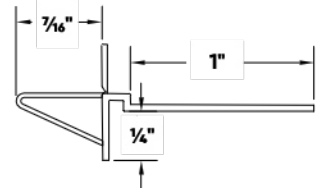
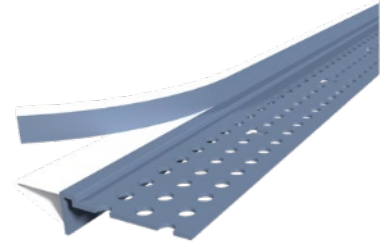

Esquinero en L Super Seal Tear Away®

El esquinero Super Seal Tear Away posee una empaquetadura de burbuja flexible, que forma un sello perfecto permanente alrededor de ventanas, puertas y áreas donde el panel de yeso hace tope contra paredes de concreto. Esto reduce la transmisión de sonido, reemplazando la masilla acústica, y proporciona alivio de las tensiones causadas por el movimiento estructural. La tira desprendible adherida actúa como máscara protectora para aplicar compuesto.

NÚM. DE STOCK	TAMAÑO	LONGITUD	PZAS. POR CAJA
9210	$\frac{3}{8}$ "	10'	25

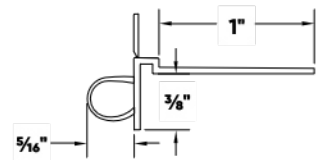
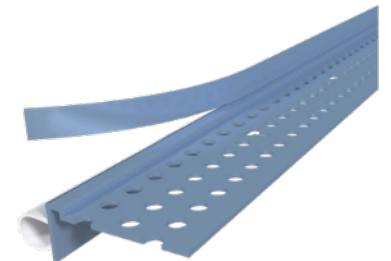



Sound Gasket™

La prevención del paso de ruido a través de las juntas de cabeza de pared nunca ha sido más fácil ni más rápida que instalando la Sound Gasket de Trim-Tex. Este sencillo accesorio para panel de yeso —un perfil de vinilo, una empaquetadura de burbuja (que proporciona hasta 1 pulgada de movimiento del edificio) y una espuma adhesiva— es la solución de insonorización más avanzada para juntas de pared disponible en el mercado.

NÚM. DE STOCK	TAMAÑO	LONG.	PIES/ CAJA	PZAS. POR CAJA
9425	½"	5'	300'	60
9420	1"	5'	300'	60

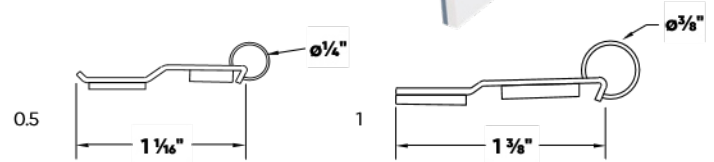

Sound XL

Al combinar el acabado de alta calidad de un esquinero de vinilo Trim-Tex con la versatilidad de la espuma comprimible, Sound XL es una potente solución todo en uno para sellar juntas de cabeza de pared y ofrecer clasificaciones de alto rendimiento para humo y sonido. La espuma adherida se adapta a lo largo de las superficies desiguales y proporciona hasta ¾ de pulgada completos de movimiento del edificio, lo cual convierte a este producto en una excelente opción para edificios de gran altura y otras estructuras de varios pisos.

NÚM. DE STOCK	LONGITUD	PZAS. POR CAJA
9280NT	10'	10

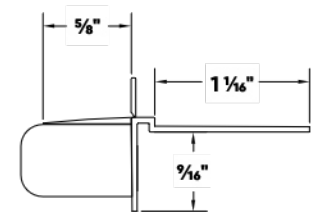
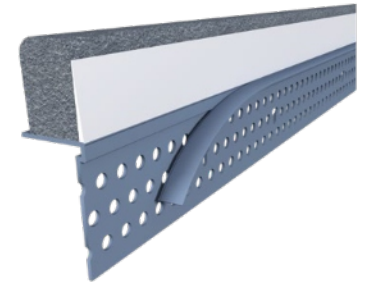

Tope para humo y sonido

El tope para humo y sonido es una solución de espuma comprimible de instalación fácil para la reducción de humo y sonido en juntas interiores de paredes inferiores que requieren clasificación STC. Inafectado por el agua, la humedad y la temperatura, el tope para humo y sonido está diseñado para permanecer flexible y eficaz durante toda la vida útil del conjunto de pared.

NÚM. DE STOCK	TAMAÑO A + B	LONGITUD	PZAS. POR CAJA
SSSB121	½" x 1"	5'	68
SSSB11	1" x 1"	5'	40

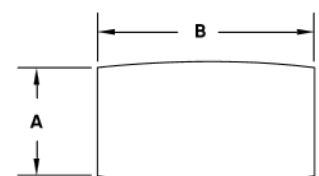

ESQUINEROS ACÚSTICOS Y PARA TECHOS

Eleve su capacidad para trabajar con baldosas de techo, haciendo el trabajo de manera más rápida y fácil que nunca, a la vez que puede dar forma a los techos siguiendo superficies de pared curvas.

Ángulo de rejilla Flex Grid Angle

Puede que las baldosas acústicas sean el estándar para los techos comerciales, pero pueden ser limitantes para diseños que van más allá de las paredes escuadradas rectas. Por este motivo introducimos el ángulo de rejilla Flex Grid Angle, la mejor manera de acabar fácilmente los techos acústicos que terminan en paredes o superficies curvas, con múltiples radios para encajar en la mayoría de los contornos.

NÚM. DE STOCK	TAMAÑO A	LONGITUD	PZAS. POR CAJA
8158	3/8"	8'	63
8159	1/2"	8'	63

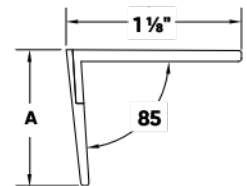

Esquinero para techos Mud On

El esquinero para techos Mud On hace que trabajar con panel de yeso y cielos rasos sea más rápido y fácil que nunca. Utilice esta solución donde una pared nueva haga tope contra un cielo raso existente, con las baldosas de techo descansando sobre su pestaña de vinilo. El enmascaramiento protector desprendible protege la pestaña visible contra el compuesto para juntas y la pintura para facilitar la limpieza.

NÚM. DE STOCK	TAMAÑO A	LONGITUD	PZAS. POR CAJA
5010	3/8"	10'	40
5012	3/8"	12'	40
5020	1/2"	10'	40

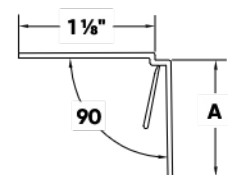
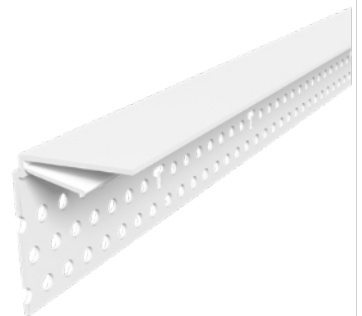

RETORNOS Y JAMBAS

Acabar retornos de ventana, jambas de puerta y aberturas bastas en panel de yeso nunca ha sido más fácil gracias a estas soluciones. ¡Obtenga grandes ahorros en tiempo y materiales con estos esquineros grandes!

Tapa Fast Cap

Para los profesionales del panel de yeso que están buscando nuevas maneras de acelerar sus trabajos de acabado, tenemos la solución que usted está buscando: La tapa Fast Cap. Utilice esto en entradas de puerta, extremos de pared, muros bajos y armarios para eliminar totalmente la necesidad de acabar caras y esquineros de panel de yeso. La tapa Fast Cap de 4 5/8" está diseñada para montantes de madera de 2 x 4 solamente; la tapa Fast Cap de 4 7/8" se puede utilizar con montantes de madera o montantes metálicos de 3 5/8". Las tapas Fast Cap de 3 1/2 y 3 3/4" están diseñadas para utilizarse con montantes metálicos de 2 1/2".

NÚM. DE STOCK	TAMAÑO A	LONGITUD	PZAS. POR CAJA
4410	4 5/8"	10'	10
4510	4 7/8"	10'	10
4883	3 1/2"	10'	10
4810	3 3/4"	10'	10

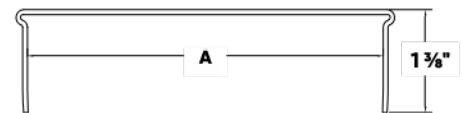
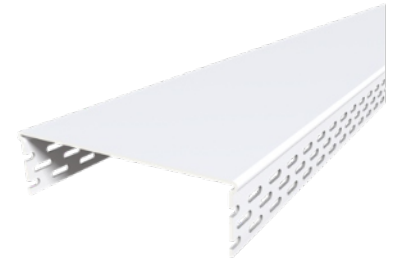

Esquinero en L sobredimensionado

El acabado de retornos de ventana puede requerir a menudo capas adicionales de panel de yeso, grandes cantidades de compuesto para juntas y una combinación de esquineros. O usted puede usar una sola solución –un esquinero en L sobredimensionado–. Diseñado para ahorrar mano de obra y material, cuenta con una tira desprendible preranurada, que hace que el esquinero sea compatible con dos tamaños en uno (2 1/16 y 2 1/8").

NÚM. DE STOCK	TAMAÑO	LONGITUD	PZAS. POR CAJA
3611	2 1/16" & 2 1/8"	10'	30

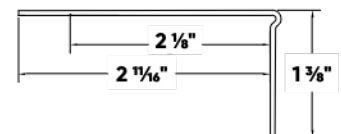



Superesquinero en L y arcada

Para ahorrar material y mano de obra en superficies más grandes de panel de yeso al descubierto, como retornos de ventana profundos, usted no puede superar la facilidad y eficiencia del superesquinero en L y arcada. Esta solución cuenta con una pata de retorno súperancha de 3 1/8" y está preranurada en 2 5/8", 2 1/8" y 1 5/8", lo cual hace que el esquinero sea compatible con cuatro tamaños en uno. La versión de arcada es magnífica para acabar retornos de ventanas en arco.

NÚM. DE STOCK	LONGITUD	PZAS. POR CAJA
3710	10'	30
ARCADA		
3810	10'	30

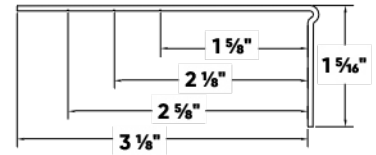

Esquinero gigante en L y arcada

¡El esquinero en L de vinilo más grande que usted puede conseguir! Ahorre material y mano de obra en superficies más grandes de panel de yeso al descubierto, como retornos de ventana profundos, con el esquinero gigante en L y arcada. Esta solución cuenta con una pata de retorno gigante de 5 5/8" y está preranurada en 4 13/16", 4 5/16" y 3 13/16", lo cual hace que el esquinero sea compatible con cuatro tamaños en uno. La versión de arcada es magnífica para acabar retornos de ventana en arco.

NÚM. DE STOCK	LONGITUD	PZAS. POR CAJA
3850	10'	20
ARCADA		
3860	10'	20

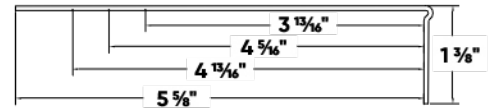

HERRAMIENTAS Y ACCESORIOS

Desde abrasivos hasta soportes para panel de yeso, puertas de acceso y auxiliares de instalación, Trim-Tex tiene cubiertos a sus clientes, ayudándoles a ejecutar un acabado impecable en todos los trabajos, todas las veces.

Adhesivo en aerosol 847®

Imprescindible para los acabadores de panel de yeso profesionales, el adhesivo en aerosol 847 es la clave para instalar impecablemente la mayoría de los esquineros de vinilo Trim-Tex. El 847 es un aerosol sensible a la presión de alta adhesión, que está formulado cuidadosamente para proporcionar una adhesión sumamente fuerte entre los esquineros de vinilo y el panel de yeso. **Incluye una nueva boquilla mejorada:** ¡Simplemente gire para obtener patrones de rociado altos, medianos y bajos!

NÚM. DE
STOCK
847

PZAS. POR
CAJA
1 caja = 12 latas



Soporte para panel de yeso Buttboard™

La solución de Trim-Tex para eliminar las protuberancias de las juntas de tope es una favorita entre los acabadores de panel de yeso profesionales. El soporte para panel de yeso Buttboard es una plancha de fibras orientadas (OSB) diseñada especialmente que jala hacia atrás los bordes del extremo de corte del panel de yeso, creando un borde cónico que requiere muchos menos tiempo y mucho menos compuesto para juntas para realizar el acabado.

NÚM. DE STOCK	LONGITUD	PZAS. POR CAJA
825	48"	12
826	54"	12
825S	48"	500
826S	54"	500



Esponja de lijado profesional Black Widow®

Esponja de lijado profesional Black Widow® está diseñado para profesionales del panel de yeso que exigen velocidad, control y un acabado impecable. Sus bordes cónicos duales optimizan el trabajo en esquinas, mientras que sus dos bordes con radio patentados ayudan a evitar el raspado y el rasguñado. Ligero, duradero y diseñado para ofrecer precisión – con una superficie un 40 % mayor para proporcionar una cobertura más amplia usando menos esfuerzo—este abrasivo lleva el rendimiento de Black Widow a cada rincón de su panel de yeso.

NÚM. DE STOCK	GRANO	PZAS. POR CAJA
885Pro	Mediano/Fino	24
885Pro-BULK	Mediano/Fino	100

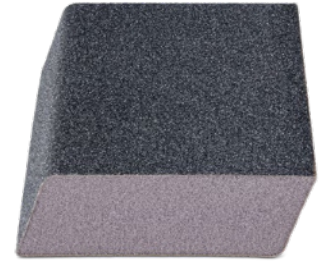

Esponja de lijar de ángulo sencillo

Los profesionales del panel de yeso escogen personalmente los abrasivos de Trim-Tex para realizar un acabado impecable. Nuestro esponja de lijar de ángulo sencillo –que es un 40% más grande que los bloques estándar, con unas medidas de 5 x 3 ¼"— cuenta con un borde cónico profundo, diseñado para prevenir el lijado accidental en la pared opuesta. El borde opuesto se beneficia de la exclusiva esquina de radio de Trim-Tex, que previene el raspado y el rasguñado.

NÚM. DE STOCK	GRANO	PZAS. POR CAJA
888F	Fino	24
888F-BULK	Fino	100
888M	Mediano	24
888M-BULK	Mediano	100



Rodillo Quad serie profesional

Considere al rodillo Quad serie profesional como su varita mágica para ejecutar esquineros perfectamente rectos todas las veces. Sus cuatro ruedas de alineación automática aplican presión uniformemente al esquinero, con cabezas construidas a medida para instalar impecablemente Fast Edge® o esquinas Mud Set. Incluye una pértiga de aluminio de 54".

NÚM. DE STOCK	DESCRIPCIÓN	PZAS. POR CAJA
460	Mud Set de 90°	1
463	Papel Fast Edge® grande	1
464	Papel Fast Edge® mediano	1



Lijadora Black Widow®

La lijadora Black Widow cubre más área de superficie con menos fatiga del usuario y la ausencia de bordes duros significa que no se rasguñan las esquinas interiores. Su pértiga se extiende hasta 48" y su sistema de cambio rápido hace que esta sea la herramienta de lijado de preferencia para los profesionales del panel de yeso.

NÚM. DE STOCK	DESCRIPCIÓN	PZAS. POR CAJA
540	Lijadora	4
540P	Lijadora y pértiga	4



Almohadillas de lijar Black Widow®

Las almohadillas de lijar Black Widow son los abrasivos preferidos por los profesionales del panel de yeso. El grano abrasivo de cada almohadilla está adherido directamente a la espuma, por lo que no hay bordes duros que dejen marcas en las esquinas interiores.

NÚM. DE STOCK	GRANO	PZAS. POR CAJA
560-FX	Extrafino	24 (4 paquetes de 6)
560-F	Fino	24 (4 paquetes de 6)
560-M	Mediano	24 (4 paquetes de 6)
560-C	Grueso	24 (4 paquetes de 6)
560-CX	Extragrueso	24 (4 paquetes de 6)

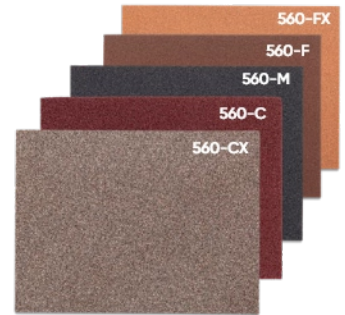

Lijadora Black Widow® Web Spinner

Esta es la lijadora radial de 9 pulgadas más ligera del mercado: la lijadora radial Black Widow Web Spinner ligera le da un nuevo giro circular al lijado, con el mismo rendimiento en el que confían los profesionales y el mismo diseño antivoltteo que la Black Widow original. Su área superficial más grande, combinada con su sistema de cambio rápido, le proporciona a usted la potencia para lijar más paneles de yeso con menos esfuerzo.

NÚM. DE STOCK	DESCRIPCIÓN	PZAS. POR CAJA
580	Lijadora	4
580P	Lijadora y pértiga	4





Almohadillas de lijado Black Widow® Web Spinner

Las almohadillas de lijado Black Widow son los abrasivos preferidos por los profesionales del panel de yeso. Estas almohadillas redondas están diseñadas a medida para la lijadora circular Black Widow Web Spinner de Trim-Tex y, con su superficie extragrande y su sistema de cambio rápido, están diseñadas para reducir la fatiga del usuario y acelerar el proceso de lijado.

NÚM. DE STOCK	GRANO	DESCR.	PZAS. POR CAJA
580-FX	150	Extrafino	24 (4 paquetes de 6)
580-F	120	Fino	24 (4 paquetes de 6)
580-M	90	Mediano	24 (4 paquetes de 6)
580-C	80	Grueso	24 (4 paquetes de 6)
580-CX	60	Extragrueso	24 (4 paquetes de 6)

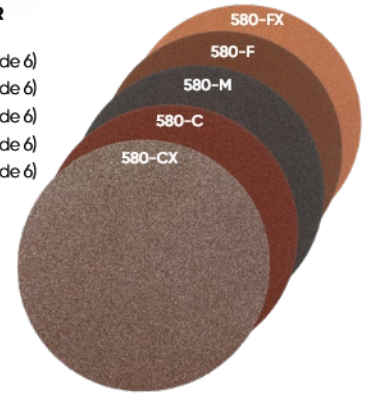

Intersecciones de productos

Las intersecciones de productos permiten crear de todo, desde cruces hasta curvas en "L" de 90°, esquinas interiores y esquinas exteriores, formas en "T" y tapas de extremo —todo en un único detalle continuo—. Trim-Tex ofrece intersecciones para numerosas soluciones, incluyendo expansiones y efectos de entrecalle. Al combinar los esquineros y sus intersecciones para crear diseños de panel de yeso inolvidables, ¡el único límite es su imaginación!

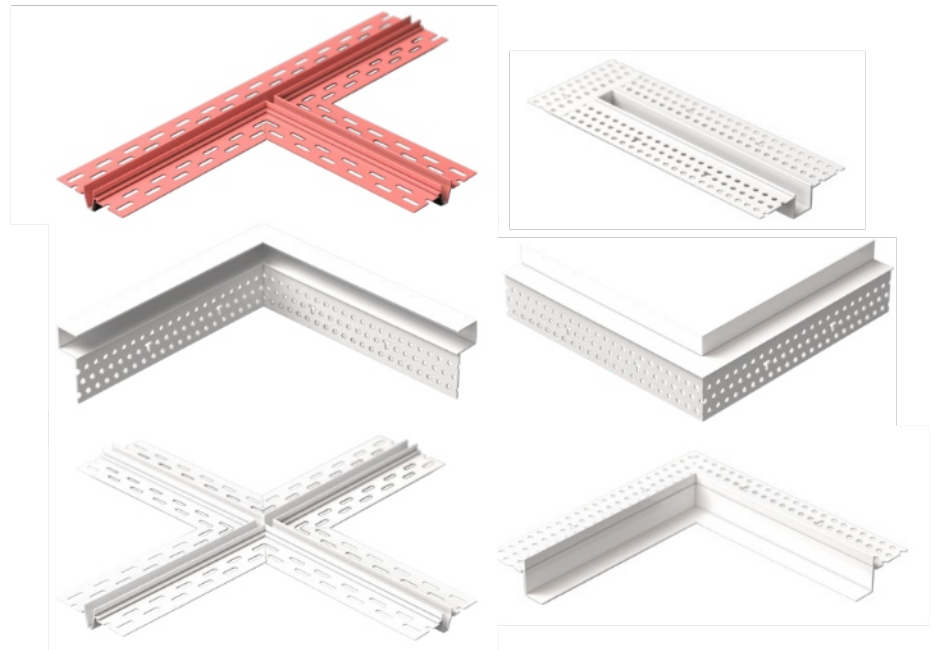

Marcas comerciales

Trim-Tex, Drywall Art, Pullaway, Tear Away, Mud Set Beads, Step a Bull, Chamfer Bead, Chamfer Stop, Chamfer 3 Way, Chamfer Marker, 350 Chamfer Bead, 350 Chamfer Arch, Magic Corner, Hideaway, 093V, Fast Cap, Mud on, Flex Grid Angle, 350 Bull, 350 Bull Arch, Miter Marker, Mud Max, Black Widow, Arch Plus y 847 son marcas comerciales de Trim-Tex, Inc. 093X-V, Fire Bead, Fire Gasket, Sound Gasket, Hotrod Type X y Hotrod XL son marcas comerciales de CEMCO.

Longitudes y extrusiones a medida

Trim-Tex ofrece longitudes de tamaño a medida de los productos existentes sobre una base por pedido. Hay formas y extrusiones a medida disponibles bajo solicitud. Contacte a nuestro equipo de servicio al cliente para obtener detalles y una cotización personalizada.

De venta en:

ProCovers^{MR}

Recubrimientos y Plafones...

Bahía de Sta. Bárbara 152
Col. Véronica Anzúres CP
11300, Ciudad de México

www.procovers.com.mx

ventas2@procovers.com.mx

📞 55 2558 8839

📞 55 5260 6355